

# BENTLEY CONTINENTAL GT

WALD SPORTS LINE  
BLACK BISON EDITION

取付説明書  
**WALD**  
Sportliche Autoausrüstung WALD International

この度は当社の製品をお買い上げ頂きまして誠にありがとうございます。本書はBENTLEY CONTINENTAL GTにフロントバンパーを取り付ける場合の取付要領について記載しております。取り付け前に必ずお読み頂き、記載内容に従って正しく取り付けを行って下さい。

**△注意 ※取り付け上の不備による不具合及び塗装後の返品には応じられませんので御注意下さい。**

**※本製品は塗装前に必ず車両に仮り合わせ、隙間調整を行って下さい。**

- 本商品は、純正バンパーと交換式で装着するタイプになっております。
- 記載内容を守らなかった為の不具合につきましては責任を負いかねる場合がありますので予め御了承下さい。
- 本製品を改造しての取り付けは絶対にしないで下さい。
- 純正部品取り外し時の御不明点は車両販売ディーラーにお問い合わせ下さい。
- 作業は全て、サイドブレーキをかけ、エンジンを停止し完全に冷めてから車両が確実に固定されている事を確認してからタイヤを外して行って下さい。
- カッターナイフ等を使用の際は充分取扱いに注意して作業を行って下さい。ケガ等の一切の責任は負いかねます。
- 本製品は製品、車両誤差等により、取り付け穴及び車両との合わせ部をヤスリ等で削り調整して頂く場合がございます。
- 本製品はFRP成型品です。無理な力を加えると破損する恐れがございます。特にビス、ボルト固定の際は必ず全体を仮止めし各部の取り付け具合を確認しながら少しずつ細心の注意で無理な力を加えないように本締めして下さい。
- 車両側の穴開け部には腐食防止の処理を施して下さい。
- 取り付け完了後は各取り付け部及び全体のガタツキ等が無いか、再確認して下さい。又、一定期間毎に取り付け確認、必要に応じて増締めを行って下さい。
- 塗装の塗り分け指示は、あくまで推奨です。お客様の御判断で塗り分けを行って下さい。
- WALD製品は使用目的や使用範囲が限定されており、純正部品とは別の扱いとなる為、車両保証や修理が受けられない場合がございます。予めご了承下さい。
- エアロパーツを装着すると最低地上高が下がる為、縁石や段差にパーツが干渉する場合がございます。またガレージジャッキ等が指定の位置で使えなくなる場合がございます。FRP製、ABS製、PPE製のパーツの場合、自動車純正部品より衝撃に弱くなります。また、車両の色と完全に一致しないことや、取付部に多少のズレが生じる場合もあります。予めご了承下さい。

**※両面テープ及びプライマーはお近くの自動車用品店、ホームセンター等でお買い求め下さい。**

- 両面テープ(別売)貼付箇所は必ず脱脂を行って下さい。
- 両面テープ(別売)の接着促進剤として、必ず両面テープ用プライマー(別売)を施工面に塗って下さい。
- 両面テープ(別売)は冬期の低温時には接着力が低下しますので両面テープ及び被接着面をドライヤー等で暖めてから貼付作業を行って下さい。
- 両面テープ(別売)貼付後は約24時間放置し、洗車等濡れる事は避けて下さい。

FRONT BUMPER	構成部品	数量
	フロントバンパー本体	1
	アンダーパネル	1
	ネット大	1
	フォグ横ネット大(左右)	各1
	フォグ下ネット(左右)	各1
	サイド用ネット(左右)	各3
	ステー	2
	Uナット	2
	M5×15ビス	2
	ボルト&ナット	2
FOG LAMP	フォグランプ	2
	ボルト&ナット	各4
	ワッシャー	4

**コーキングボンド使用(別売)**

このマークの部分はコーキングボンドでスポイラーとボディの隙間がきれいに埋まる様に止めて下さい。

※お近くの自動車用品店、ホームセンター等でお買い求め下さい。

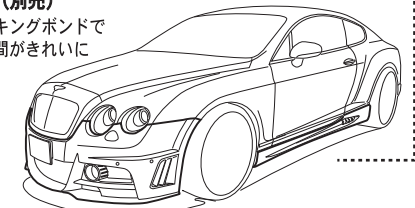

## FRONT BUMPER

**【塗装前作業】**

- 1) 純正バンパーをサービスマニュアル等を参考に外して下さい。
- 2) 純正ソナーを純正バンパーから外してフロントバンパーに移設して下さい。
- 3) 純正バンパーを外した逆の手順でフロントバンパーを仮組して下さい。※その際、緩衝する部分がある場合は、無理にはめ込まずフロントバンパー側をヤスリ等で削り微調整をしながら組付けて下さい。
- 4) 図を参考にバンパーの色を塗り分けて下さい。

**【塗装後作業】**

- 5) フロントとサイドの開口部に付属のネットを装着して下さい。
- 6) フォグランプをバンパーに付属のボルト&ナットで取付けて下さい。※バンパー取付け前に必ず点灯確認をして下さい。
- 7) 純正バンパーを外した逆の手順でフロントバンパーを装着して下さい。

**※塗り分け位置説明図**

スポイラー左右の■部分をマスキングして、色を塗って下さい。

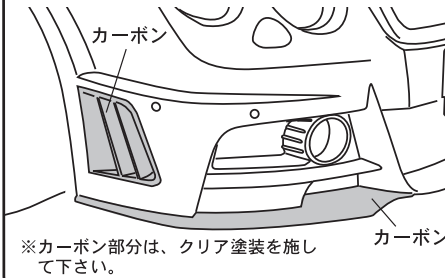

**※塗り分け位置説明図&フォグランプ取付け図**

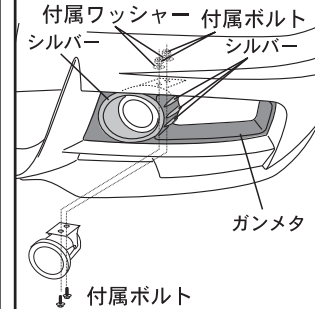

**■ソナー取付参考図**

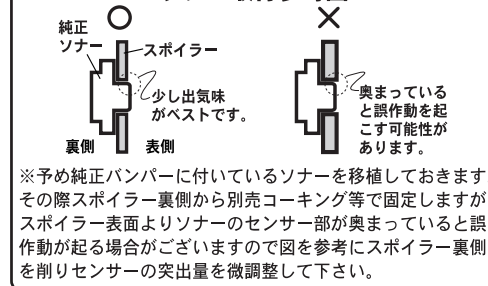

**△注意 ※作業は左右片側ずつ行って下さい。 ※作業中は2名で左右を持ち、ボディにキズがつかないように注意して下さい。**

**■付属ネット(大)取付参考図**

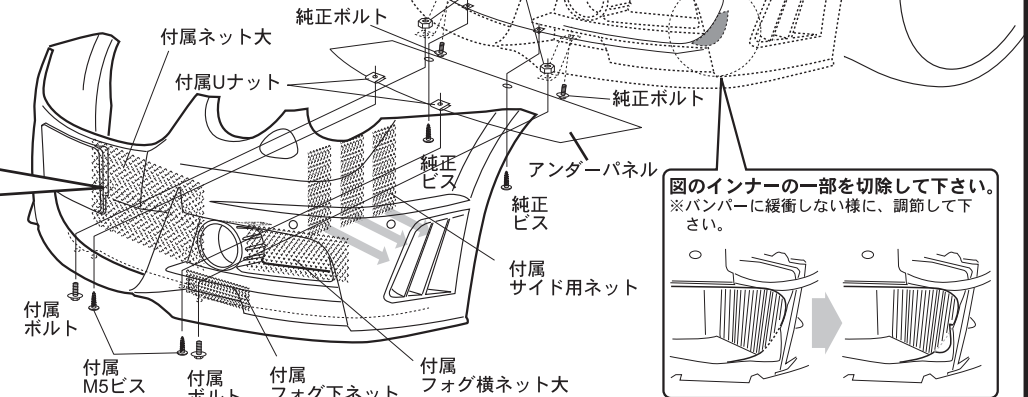
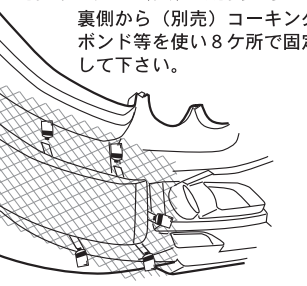

図のインナーの一部を切除して下さい。 ※バンパーに緩衝しない様に、調節して下さい。

# BENTLEY CONTINENTAL GT

WALD SPORTS LINE  
BLACK BISON EDITION

取付説明書  
**WALD**  
Sportliche Autoausrüstung WALD International

この度は当社の製品をお買い上げ頂きまして誠にありがとうございます。本書はBENTLEY CONTINENTAL GTにサイドステップを取り付ける場合の取付要領について記載しております。取り付け前に必ずお読み頂き、記載内容に従って正しく取り付けを行って下さい。

### △注意 ※取り付け上の不備による不具合及び塗装後の返品には応じられませんので御注意下さい。

※本製品は塗装前に必ず車両に仮り合わせ、隙間調整を行って下さい。

- 本商品は、純正サイドステップに被せて装着するタイプになっております。
- 記載内容を守らなかった為の不具合につきましては責任を負いかねる場合がありますので予め御了承下さい。
- 本製品を改造しての取り付けは絶対にしないで下さい。
- 純正部品取り外し時の御不明点は車両販売ディーラーにお問い合わせ下さい。
- 作業は全て、サイドブレーキをかけ、エンジンを停止し完全に冷めてから車両が確実に固定されている事を確認してからタイヤを外して行って下さい。
- カッターナイフ等を使用の際は充分取扱いに注意して作業を行って下さい。ケガ等の一切の責任は負いかねます。
- 本製品は製品、車両誤差等により、取り付け穴及び車両との合わせ部をヤスリ等で削り調整して頂く場合がございます。
- 本製品はFRP成型品です。無理な力を加えると破損する恐れがございます。特にビス、ボルト固定の際は必ず全体を仮止めし各部の取り付け具合を確認しながら少しずつ細心の注意で無理な力を加えないように本締めして下さい。
- 車両側の穴開け部には腐食防止の処理を施して下さい。
- 取り付け完了後は各取り付け部及び全体のガタツキ等が無いか、再確認して下さい。又、一定期間毎に取り付け確認、必要に応じて増締めを行って下さい。
- 塗装の塗り分け指示は、あくまで推奨です。お客様の御判断で塗り分けを行って下さい。
- WALD製品は使用目的や使用範囲が限定されており、純正部品とは別の扱いとなる為、車両保証や修理が受けられない場合がございます。予めご了承下さい。
- エアロパーツを装着すると最低地上高が下がる為、縁石や段差にパーツが干渉する場合がございます。またガレージジャッキ等が指定の位置で使えなくなる場合がございます。FRP製、ABS製、PPE製のパーツの場合、純正部品より衝撃に弱くなります。また、車両の色と完全に一致しないことや、取付部に多少のスレが生じる場合もあります。予めご了承下さい。

### ※両面テープ及びプライマーはお近くの自動車用品店、ホームセンター等でお買い求め下さい。

- 両面テープ(別売)貼付箇所は必ず脱脂を行って下さい。
- 両面テープ(別売)の接着促進剤として、必ず両面テープ用プライマー(別売)を施工面に塗って下さい。
- 両面テープ(別売)は冬期の低温時には接着力が低下しますので両面テープ及び被接着面をドライヤー等で暖めてから貼付作業を行って下さい。
- 両面テープ(別売)貼付後は約24時間放置し、洗車等濡れる事は避けて下さい。

	構成部品	数量
SIDE STEP	サイドステップ本体 (L/R)	各1
	M5×15ボルト&ナット	各4
	付属ステーフロント用	2
	付属ステーリア用 (小)	2

### コーキングボンド使用(別売)

このマークの部分はコーキングボンドでスポイラーとボディの隙間がきれいに埋まる様に止めて下さい。

※お近くの自動車用品店、ホームセンター等でお買い求め下さい。



## SIDE STEP

### 【塗装前作業】

- 1) サイドステップを車両のサイドシル部、フェンダー部に合わせ、サイドステップの裏面が車輻に密着する様に仮合わせして下さい。※その際、緩衝する部分があれば、無理に装着せずに、サイドステップ側をヤスリ等で削り、微調整して下さい。
- 2) 純正サイドステップの裏の純正ビスを利用して共締で付属ステーを前後各2ヶ所に付属のボルト&ナットでスポイラーを取付けて下さい。
- 3) 図を参考にサイドステップを塗り分けて下さい。

### 【塗装後作業】

- 4) 車両形状に合わせたサイドステップの裏形状面に(別売)両面テープを貼り付けて下さい。※(別売)両面テープを貼る面は脱脂洗浄を必ず行って下さい。
- 5) 両面テープ離型紙両端を剥がし、サイドステップ外側に折り曲げて下さい。
- 6) サイドステップを車両に合わせて下さい。
- 7) 各取り付け穴を純正ビスと付属ステーと付属ボルト&ナットで仮止めして下さい。
- 8) 全体バランスを見て調整し、正確な位置にある事を確認して下さい。
- 9) 両面テープ離型紙をゆっくり剥がし車両に圧着させ、(別売)ボンドと付属ボルト&ナットで確実に固定して下さい。

#### ■付属ステーの取付方法

●付属ステーを先にボディ側の純正ビスと共締して装着し、スポイラーとステーは、付属ボルト&ナットで確実に固定して下さい。

○Front側 (左右各1個)

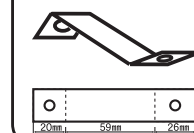

○Rear側 (左右各1個)

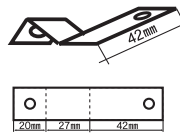

#### ■付属ステーの取付位置略図

左右とも前方側はサイドスポイラーの前端から約210mmの所にある純正ビスを使用し、後側はサイドスポイラーの後端から約420mmの所にある純正ビスを使用する。

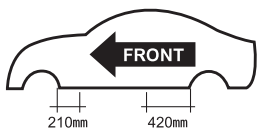

#### 両面テープ部断面図

車両  
サイドシル

R止まりから

両面テープ  
(別売)

サイドステップ

#### サイドステップ色の塗り分け指示図

※ の部分を塗り分けて下さい。

FRONT

△注意 ※作業中は2名で左右を持ち、ボディにキズがつかない様に注意して下さい。  
※サイドステップの取り付けは、全て取り付け位置に合わせてマーキングして、正確な位置に両面テープ(別売)&コーキングボンド(別売)にて確実に固定して下さい。  
※貼り付け部は事前に脱脂洗浄を行って下さい。



# BENTLEY CONTINENTAL GT

WALD SPORTS LINE  
BLACK BISON EDITION

取付説明書  
**WALD**  
Sportliche Autoausrüstung WALD.International

この度は当社の製品をお買い上げ頂きまして誠にありがとうございます。本書はBENTLEY CONTINENTAL GTにバンパーを取り付ける場合の取付要領について記載しております。取付け前に必ずお読み頂き、記載内容に従って正しく取付けを行って下さい。

**△注意 ※取付け上の不備による不具合及び塗装後の返品には応じられませんので御注意下さい。**

**※本製品は塗装前に必ず車両に仮り合わせ、隙間調整を行って下さい。**

- 本商品は、純正バンパーと交換式で装着するタイプになっております。
- 記載内容を守らなかった為の不具合につきましては責任を負いかねる場合がありますので予め御了承下さい。
- 本製品を改造しての取付けは絶対にしないで下さい。
- 純正部品取り外し時の御不明点は車両販売ディーラーにお問い合わせ下さい。
- 作業は全て、サイドブレーキをかけ、エンジンを停止し完全に冷めてから車両が確実に固定されている事を確認してからタイヤを外して行って下さい。
- カッターナイフ等を使用の際は充分取扱いに注意して作業を行って下さい。ケガ等の一切の責任は負いかねます。
- 本製品は製品、車両取付等により、取付け穴及び車両との合わせ部をヤスリ等で削り調整して頂く場合がございます。
- 本製品はFRP成型品です。無理な力を加えると破損する恐れがございます。特にビス、ボルト固定の際は必ず全体を仮止めし各部の取付け具合を確認しながら少しずつ細心の注意で無理な力を加えないように本締めして下さい。
- 車両側の穴開け部には腐食防止の処理を施して下さい。
- 取付け完了後は各取付け部及び全体のガタツキ等が無いか、再確認して下さい。又、一定期間毎に取り付け確認、必要に応じて増締めを行って下さい。
- 塗装の塗り分け指示は、あくまで推奨です。お客様の御判断で塗り分けを行って下さい。
- WALD製品は使用目的や使用範囲が限定されており、純正部品とは別の扱いとなる為、車両保証や修理が受けられない場合がございます。予めご了承下さい。
- エアロパーツを装着すると最低地上高が下がる為、縁石や段差にパーツが干渉する場合がございます。またガレージジャッキ等が指定の位置で使えなくなる場合がございます。FRP製、ABS製、PPE製のパーツの場合自動車純正部品より衝撃に弱くなります。また、車両の色と完全に一致しないことや、取付部に多少のズレが生じる場合もあります。予めご了承下さい。

**※両面テープ及びプライマーはお近くの自動車用品店、ホームセンター等でお買い求め下さい。**

- 両面テープ(別売)貼付箇所は必ず脱脂を行って下さい。
- 両面テープ(別売)の接着促進剤として、必ず両面テープ用プライマー(別売)を施工面に塗って下さい。
- 両面テープ(別売)は冬期等の低温時には接着力が低下しますので両面テープ及び被接着面をドライヤー等で暖めてから貼付作業を行って下さい。
- 両面テープ(別売)貼付後は約24時間放置し、洗車等濡れる事は避けて下さい。

	構成部品	数量
REAR BUMPER	リアバンパー本体	1
	ステー	2
	ボルト&ナット	各2
	LEDランプ	1
	M4ナット	2
	ネット	1

**コーキングボンド使用(別売)**

このマークの部分はコーキングボンドでスポイラーとボディの隙間がきれいに埋まる様に止めて下さい。

※お近くの自動車用品店、ホームセンター等でお買い求め下さい。



## REAR BUMPER

**【塗装前作業】**

- 1) 純正のリアバンパーをサービスマニュアル等を参考に取外して下さい。
- 2) 純正バンパーからソナーを外しリアバンパーに移設して下さい。
- 3) リアバンパーを仮組して下さい。※その際、緩衝する部分があれば、無理にはめ込まずバンパー側をヤスリ等で削って微調整して下さい。
- 4) 図を参考にリアバンパーの塗り分けを行って下さい。
- 5) カーボン部分にはクリア塗装をして下さい。

**【塗装後作業】**

- 6) リアバンパーに付属のLEDランプとネットを装着して下さい。
- 7) スポイラーを車両にはめ込んで下さい。
- 8) 各取付け穴を純正ビスで仮止めして下さい。
- 9) 全体バランスを見て調整し、正確な位置にある事を確認して、ビスを確実に固定して下さい。

**※塗り分け位置説明図**

デモカーは ■ の部分を塗り分けております。

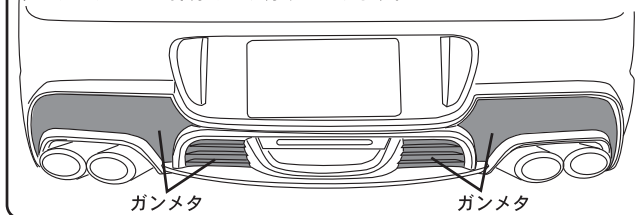

**△注意 ※作業は左右片側ずつ行って下さい。 ※作業中は2名で左右を持ち、ボディにキズがつかないように注意して下さい。 ※スポイラーの取付けは、自動車メーカーのサービスマニュアル等を参考に作業して下さい。**

**※マフラーカッターを取付ける場合は、バンパー側に耐熱シート等で、耐熱処理をして下さい。**

**■LEDランプとネットの取付図**

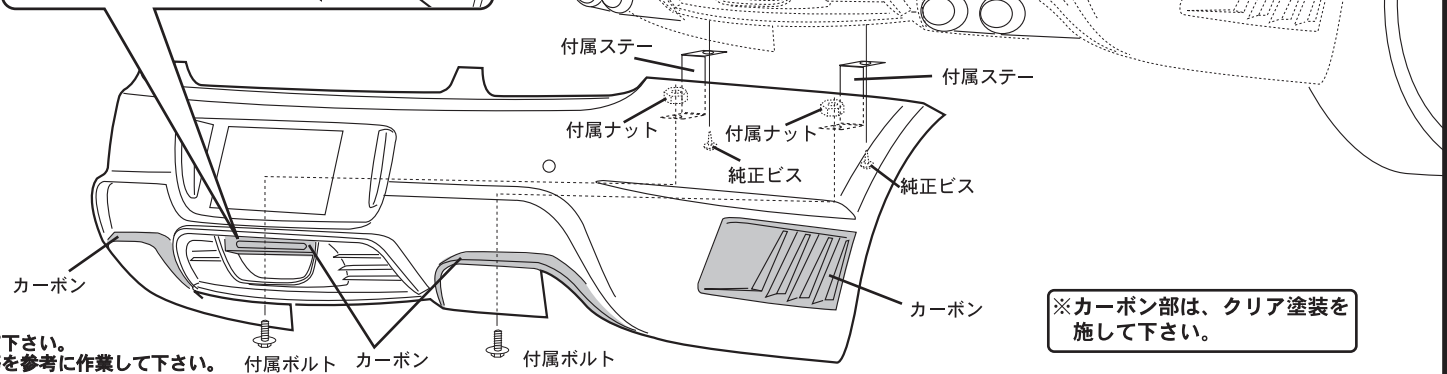
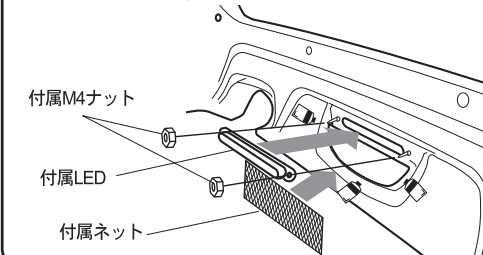

**※カーボン部は、クリア塗装を施して下さい。**

WALD INTERNATIONAL

株式会社ヴァルド  
〒569-0072 大阪府高槻市京口町10-13 Tel.072-673-3000 (代) Fax.072-673-3003

# BENTLEY CONTINENTAL GT

WALD SPORTS LINE  
BLACK BISON EDITION

取付説明書  
**WALD**  
Sportliche Autoausrüstung WALD International

この度は当社の製品をお買い上げ頂きまして誠にありがとうございます。本書はBENTLEY CONTINENTAL GTにスポイラーを取り付ける場合の取付要領について記載しております。取り付け前に必ずお読み頂き、記載内容に従って正しく取り付けを行って下さい。

**△ 注意 ※取り付け上の不備による不具合及び塗装後の返品には応じられませんので御注意下さい。**

**※本製品は塗装前に必ず車両に仮り合わせ、隙間調整を行って下さい。**

- 記載内容を守らなかった為の不具合につきましては責任を負いかねる場合がありますので予め御了承下さい。
- 本製品を改造しての取り付けは絶対にしないで下さい。
- 純正部品取り外し時の御不明点は車両販売ディーラーにお問い合わせ下さい。
- 作業は全て、サイドブレーキをかけ、エンジンを停止し完全に冷めてから車両が確実に固定されている事を確認してからタイヤを外して行って下さい。
- カッターナイフ等を使用の際は充分取扱いに注意して作業を行って下さい。ケガ等の一切の責任は負いかねます。
- 本製品は製品、車両誤差等により、取り付け穴及び車両との合わせ部をヤスリ等で削り調整して頂く場合がございます。
- 本製品はFRP成型品です。無理な力を加えると破損する恐れがございます。特にビス、ボルト固定の際は必ず全体を仮止めし各部の取り付け具合を確認しながら少しずつ細心の注意で無理な力を加えないように本締めして下さい。
- 車両側の穴開け部には腐食防止の処理を施して下さい。
- 取り付け完了後は各取り付け部及び全体のガタツキ等が無いが、再確認して下さい。又、一定期間毎に取り付け確認、必要に応じて増締めを行って下さい。
- 塗装の塗り分け指示は、あくまで推奨です。お客様の御判断で塗り分けを行って下さい。
- WALD製品は使用目的や使用範囲が限定されており、純正部品とは別の扱いとなる為、車両保証や修理が受けられない場合がございます。予めご了承下さい。
- エアロパーツを装着すると最低地上高が下がる為、縁石や段差にパーツが干渉する場合がございます。またガレージジャッキ等が指定の位置で使えなくなる場合がございます。FRP製、ABS製、PPE製のパーツの場合、自動車純正部品より衝撃に弱くなります。また、車両の色と完全に一致しないことや、取付部に多少のズレが生じる場合もあります。予めご了承下さい。

**※両面テープ及びプライマーはお近くの自動車用品店、ホームセンター等でお買い求め下さい。**

- 両面テープ(別売)貼付箇所は必ず脱脂を行って下さい。
- 両面テープ(別売)の接着促進剤として、必ず両面テープ用プライマー(別売)を施工面に塗って下さい。
- 両面テープ(別売)は冬期の低温時には接着力が低下しますので両面テープ及び被接着面をドライヤー等で暖めてから貼付作業を行って下さい。
- 両面テープ(別売)貼付後は約24時間放置し、洗車等濡れる事は避けて下さい。

	構成部品	数量
ROOF SPOILER	ルーフスポイラー本体	1
TRUNK SPOILER	トランクスポイラー本体	1

**コーキングボンド使用(別売)**

このマークの部分はコーキングボンドでスポイラーとボディの隙間がきれいに埋まる様に止めて下さい。

※お近くの自動車用品店、ホームセンター等でお買い求め下さい。

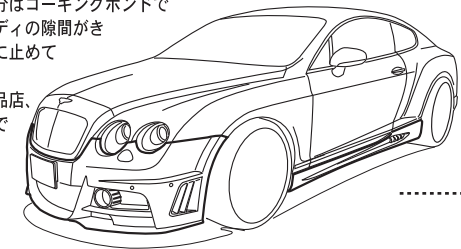

## ROOF & TRUNK SPOILER

**【塗装前作業】**

- 1) ルーフスポイラーをリアウィンドウの上のラインに合わせる様に仮合わせし、位置を確認してから、取付け位置をマスキングテープ等でマーキングして下さい。
- 2) トランクスポイラーをトランクの形状に密着する様に仮合わせして、形状等を確認し、取付け位置をマスキングテープ等でマーキングして下さい。

**【塗装後作業】**

- 3) スポイラー裏面に両面テープ(別売)を貼り付けて下さい。
- 4) 両面テープ離型紙両端を剥がしスポイラー外側に折り曲げて下さい。
- 5) ルーフスポイラーをマーキング位置に合わせ浮きやガタ付の無い様にして下さい。
- 6) 正確な位置にあることを確認しながら、両面テープの離型紙を引き抜く様に剥がしスポイラーを押え付けて圧着して下さい。その際スポイラーとトランクの隙間をコーキングボンドで、埋めて固定して下さい。
- 7) トランクスポイラーをマーキングしたトランク後端部に合わせて下さい。
- 8) バランスを見て浮きやガタ付きが無い様に位置の微調整をし、正確な位置にある事を確認して下さい。
- 9) 両面テープ離型紙をゆっくり引き抜く様に剥がしスポイラーを押え付けて圧着させて下さい。その際スポイラーとトランクの隙間をコーキングボンドで、埋めて固定して下さい。

※ルーフ&トランクスポイラーは、カーボン製品です。クリア塗装を施して下さい。

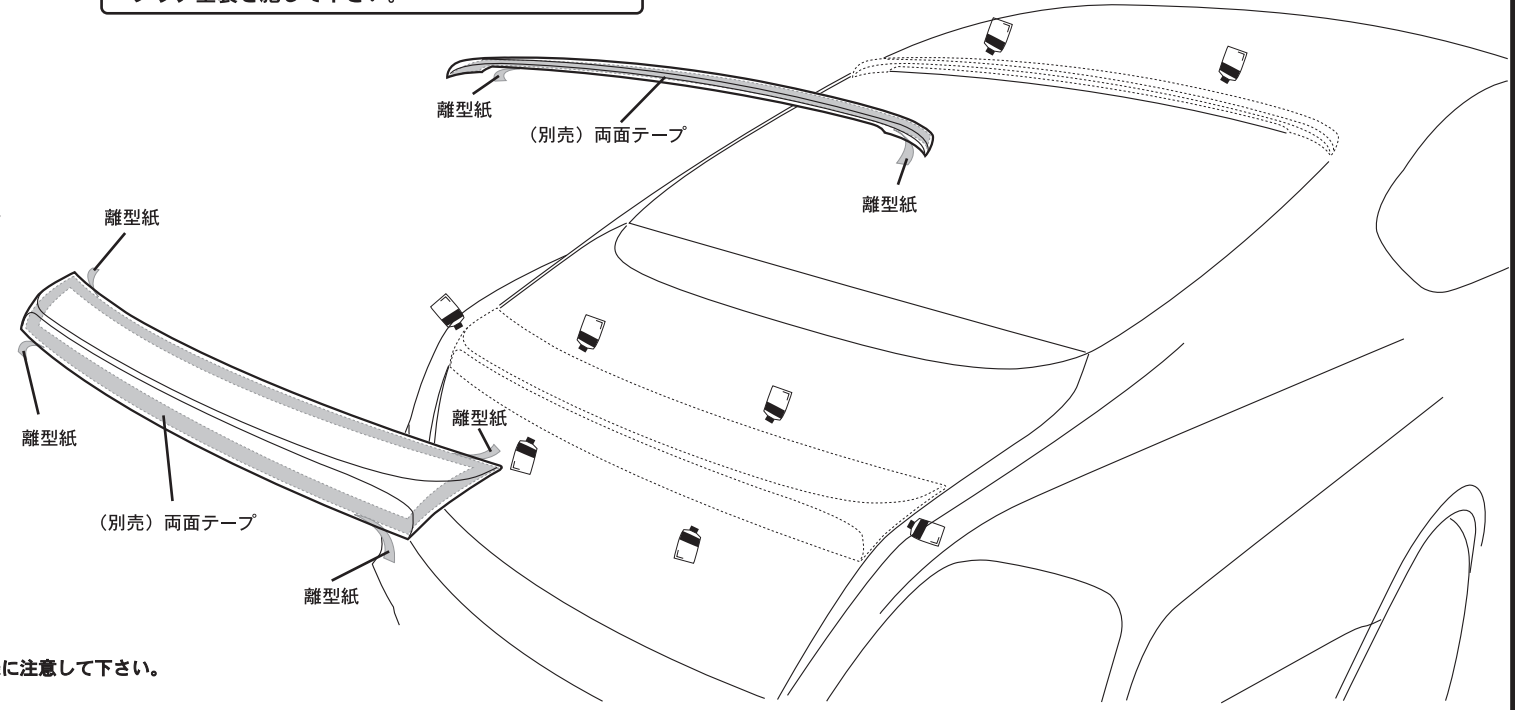

**△ 注意** ※作業中は2名で左右を持ち、ボディにキズがつかないように注意して下さい。  
※貼り付け部は事前に脱脂洗浄を行って下さい。